

МІНІСТЕРСТВО ОСВІТИ І НАУКИ УКРАЇНИ
Державний вищий навчальний заклад
«ПРИКАРПАТСЬКИЙ НАЦІОНАЛЬНИЙ УНІВЕРСИТЕТ
ІМЕНІ ВАСИЛЯ СТЕФАНІКА»

ОСВІТНЬО-ПРОФЕСІЙНА ПРОГРАМА

«СЕРЕДНЯ ОСВІТА (ФІЗИЧНА КУЛЬТУРА)»

другого (магістерського) рівня
за спеціальністю 014 Середня освіта
спеціалізація 014.11 Середня освіта (Фізична культура)
галузі знань 01 Освіта/Педагогіка
Освітня кваліфікація: Магістр середньої освіти

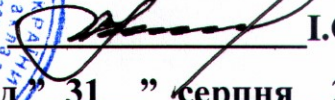

ЗАТВЕРДЖЕНО ВЧЕНОЮ РАДОЮ

Голова вченої ради  І.С.Щепенда
(протокол № 7 від "31" серпня 2020 р.)

Освітня програма вводиться в дію з

« 01 » вересня 2020 р.

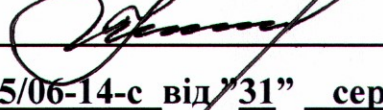



Ректор  І.С.Щепенда
(наказ № 45/06-14-с від "31" серпня 2020 р.)

м. Івано-Франківськ 2020 р

ЛИСТ ПОГОДЖЕННЯ
освітньо-професійної програми

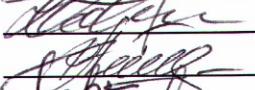
ЗАПРОПОНОВАНО:

Керівник робочої групи
Члени робочої групи:

д.фіз.вих., проф. Випасняк І.П.
к. фіз.вих, доц. Ковальчук Л.В.
к. пед.н., доц. Презлята Г.В.
методист ОППО Шпільчак А.Я.
студент Заяць В.В.

ВНЕСЕНО:

Кафедра теорії та методики фізичної культури і спорту

Протокол № _____ від « _____ » _____ 2020 р.

Завідувач кафедри  д.б.н., проф. Мицкан Б.М.

ПОГОДЖЕНО:

Вченою радою факультету фізичного виховання і спорту

Протокол № 11 від « 20 » вересня 2020 р.

Голова вченої ради  к.пед.н., проф. Яців Я.М.

НАДАНО ЧИННОСТІ

Наказ ректора № 45/06-14-С від « 31 » єр 2020 р.

ВВЕДЕНО В ДІЮ З:

« 01 » вересня 2020 р.

Навчально-методичний відділ

Начальник

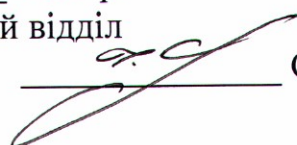
Солонець І.Ф.

ПЕРЕДМОВА

Освітньо-професійна програма підготовки фахівців другого (магістерського) рівня вищої освіти за спеціальністю 014 Середня освіта (Фізична культура) розроблена відповідно до Наказу МОН України № 1151 від 06.11.2015 р. «Про затвердження переліку галузей знань і спеціальностей, за якими здійснюється підготовка здобувачів вищої освіти», затверджено Вченою радою ДВНЗ «Прикарпатський національний університет імені Василя Стефаника» (протокол № 7 від 30.08.2016 р.) та введено в дію Наказом ректора №59/06-13-С від 31.08.2016 р. (зі змінами від 29 травня 2018 р. згідно Ухвали Вченої ради, протокол № 5).

Освітньо-професійна програма визначає передумови доступу до навчання, орієнтацію та основний фокус програми, обсяг кредитів ЄКТС, необхідний для здобуття освітнього ступеня бакалавра, перелік загальних та спеціальних (фахових) компетентностей, нормативний і варіативний зміст підготовки фахівця, сформульований у термінах результатів навчання та вимоги до контролю якості вищої освіти.

У 2020 році освітня програма переглянута у зв'язку з отриманими відгуками стейкхолдерів, зовнішніх експертів і врахуванням їх побажань.

Розроблено робочою групою у складі.

Випасняк Ігор Петрович – керівник робочої групи, доктор наук з фізичного виховання і спорту, професор кафедри теорії та методики фізичної культури і спорту;

Ковальчук Лідія Валеріївна – член робочої групи, кандидат наук з фізичного виховання і спорту, доцент кафедри теорії та методики фізичної культури і спорту;

Презлята Ганна Василівна – член робочої групи, кандидат педагогічних наук, доцент кафедри теорії та методики фізичної культури і спорту;

Шпільчак Андрій Ярославович – член робочої групи, методист з фізичного виховання Івано-Франківського обласного інституту післядипломної педагогічної освіти;

Заяць Василина Василівна – студентка третього курсу спеціальності 014 Середня освіта (Фізична культура)

Рецензії-відгуки зовнішніх стейкхолдерів:

Директор ліцею №20 Івано-Франківської міської ради **Д.М. Скиданчук**;

Завідувач кафедри фізичного виховання Івано-Франківського національного університету нафти і газу, к.фіз.вих. **О.В. Вінтоняк**;

Директор Івано-Франківського коледжу фізичного виховання Національного університету фізичного виховання і спорту України, к.фіз.вих. **Л.В. Пасічняк**

Рецензії зовнішніх експертів

Завідувач кафедри здоров'я, фітнесу та рекреації Національного університету фізичного виховання і спорту України, д.фіз.вих., проф. **О.В. Андрєєва**

Завідувач кафедри теорії спорту і фізичного виховання Східноєвропейського національного університету імені Лесі Українки, д.фіз.вих., проф. **А.І. Альошина**

1. Профіль освітньої програми зі спеціальності 014 Середня освіта (фізична культура)

1 – Загальна інформація	
Навчальний заклад	Державний вищий навчальний заклад «Прикарпатський національний університет імені Василя Стефаника»
Ступінь вищої освіти та назва кваліфікації мовою оригіналу	Магістр Магістр середньої освіти (Фізична культура)
Офіційна назва освітньої програми	Середня освіта (Фізична культура).
Тип диплому та обсяг програми	Диплом магістра, одиничний, 90 кредитів ЄКТС, термін навчання – 1 рік 4 місяці
Наявність акредитації	Акредитована Сертифікат про акредитацію УД №09000528 (наказ МОН України від 26.12.2017 р. №1676).
Цикл/рівень	FQ-EHEA – другий цикл, QF-LLL – 7 рівень, НРК – 7 рівень
Передумови	Наявність ступеня «бакалавр», «магістр» з іншої спеціальності або освітньо-кваліфікаційного рівня «спеціаліст» з іншої спеціальності. Терміни навчання – 1 рік 4 місяці на базі другого (магістерського) рівня за іншою спеціальністю – 1 рік 4 місяці на базі ОКР спеціаліста за іншою спеціальністю
Мова викладання	Українська
Термін дії освітньої програми	5 років
Інтернет-адреса постійного розміщення опису освітньої програми	https://nmv.pnu.edu.ua/mahistratura/014-11-%d1%81%d0%b5%d1%80%d0%b5%d0%b4%d0%bd%d1%8f-%d0%be%d1%81%d0%b2%d1%96%d1%82%d0%b0-%d1%84%d1%96%d0%b7%d0%b8%d1%87%d0%bd%d0%b0-%d0%ba%d1%83%d0%bb%d1%8c%d1%82%d1%83%d1%80%d0%b0/

2 – Мета освітньої програми	
Підготовка кадрів педагогічного профілю для освітніх організацій, а також органів управління освітою, фізичною культурою, здатних здійснювати самостійну науково-дослідну і викладацьку діяльність у сфері фізичної культури, які володіють методологією наукових досліджень, комплексом знань в сфері фізичної культури, філософії, іноземної мови та орієнтованих на успішну професійну діяльність.	
3 – Характеристика освітньої програми	
Предметна область (галузь знань, спеціальність, спеціалізація (за наявності))	Галузь знань: 01 Освіта/Педагогіка Предметна спеціальність: 014.11 Середня освіта (Фізична культура).
Основний фокус освітньої програми та спеціалізації	Загальна. Акцент на забезпеченні підготовки професійних здібностей щодо самоорганізації, вміння самонавчатись, розвинути аналітичне мислення, приймати обґрунтовані рішення, здійснювати оцінювання та забезпечення якості виконаних робіт разом з вільним володінням іноземними мовами, вміння працювати автономно, розробляти та впроваджувати проекти та методики викладання фізичної культури для різних типів навчальних закладів.

Орієнтація програми	Освітньо-професійна Базується на інноваційних ідеях, поняттях, парадигмах, концепціях, теоріях та інших результатах сучасних наукових досліджень з проектування та використання спеціальних технологій, аналізу розвитку освітнього напрямку, зокрема у фізичній культурі, у межах якого можлива подальша професійна та наукова кар'єра.
Особливості програми	Програма орієнтована на європейські та світові тенденції фізичної культури в освітніх закладах, узгоджується з рекомендаціями проекту з вирівнювання структури європейської вищої освіти Європейської мережі спортивної освіти (ENSE) в частині сфери фізичного виховання (physical education) Програма враховує регіональні особливості (Стратегія розвитку Івано-Франківської області на 2021–2027 роки) в частині підготовки кадрів для спортивного туризму
4 – Придатність випускників до працевлаштування та подальшого навчання	
Придатність до працевлаштування	<p>1) Згідно класифікатора професій (ДК 003:2010):</p> <p>231 Викладачі університетів та вищих навчальних закладів 232 Викладачі середніх навчальних закладів 233 Вчителі початкової школи та працівники дошкільних закладів (з дипломом про вищу освіту, що відповідає рівню спеціаліста) 234 Вчителі спеціалізованих навчальних закладів 235 Інші професіонали в галузі навчання 334 Інші фахівці в галузі освіти 1210.1 Директор (інший керівник) підприємства, закладу, організації фізкультурно-спортивної спрямованості 2481 Професіонали в галузі туризму 1210.1 21410 Директор комплексу (оздоровчого, спортивного туристського) 1210.1 21581 Директор навчального (навчально-тренувального центру) 1229.4 21341 Начальник навчального (навчально-тренувального) комплексу 1229.4 21958 Завідувач лабораторією (освіта) 1229.4 23741 Начальник містечка (дитячого, оздоровчого, навчального) 1229.6 24641 Керівник фізичним вихованням 2320 24420 Викладач професійного навчально-виховного закладу 2320 25157 Вчитель середнього навчально-виховного закладу 2331 25157 Вчитель початкового навчально-виховного закладу 2351.2 23478 Методист з фізичної культури 2351.2 24420 Викладач (методи навчання) 2352 22670 Інспектор з навчальної, виховної, методичної роботи, виробничого навчання, початкової військової підготовки 2359.2 23471 Методист позашкільного закладу 2359.2 24275 Організатор позакласної і позашкільної роботи з дітьми 3414 Інструктор спортивно-оздоровчого туризму (за видами туризму) 3439 22801 Інструктор з організаційно-масової роботи 3475 22831 Інструктор з фізичної культури 3475 22856 Інструктор навчально-тренувального центру 3475 22761 Інструктор-методист з виробничої гімнастики 3475 22769 Інструктор-методист з фізичної культури та спорту</p> <p>2) Згідно класифікатора International Standard Classification of Occupations 2008 (ISCO-08):</p> <p>231 University and Higher Education Teachers 232 Vocational Education Teachers 233 Secondary Education Teachers 235 Other Teaching Professionals 2351 Education methods specialist 2352 Special needs teachers</p>
Подальше навчання	Можливість продовжити навчання на 8 рівні НРК, третього циклу FQ-EHEA та 8 рівні EQF-LLL

5 – Викладання та оцінювання

Викладання та навчання	<p>Організаційні форми: колективне, групове та інтегративне навчання; лекції, семінарські, практичні, лабораторні, індивідуальні заняття, консультації, колоквиуми</p> <p>Технології навчання: інформаційно-комунікаційні, дистанційні, студентоцентричні, модульні, імітаційні, дискусійні, проблемні технології навчання, технології дослідницького навчання, технології навчання у співробітництві, проективна освіта.</p>
Оцінювання	<p>Види контролю: поточний, тематичний, періодичний, підсумковий, самоконтроль.</p> <p>Поточний контроль містить: тестування; творчі завдання; самостійну роботу; індивідуальну науково-дослідну роботу студентів (презентації дослідно-проектних робіт, звіти про розробку комплексних консультативних проектів, звіти про практику, письмові есе, контрольні роботи).</p> <p>Підсумковий контроль проводиться у формі іспиту/ заліку (за сумою накопичених протягом вивчення дисципліни балів), який спрямований на перевірку знань студентів.</p> <p>Протягом вивчення дисципліни студент зобов'язаний:</p> <ul style="list-style-type: none"> – систематично відвідувати заняття; – вести конспекти лекцій і семінарських занять; – брати активну участь у роботі на семінарських заняттях; – виконувати тестові завдання; – виконувати індивідуальні семестрові завдання; – виконувати індивідуальну науково-дослідну роботу за темою дипломної роботи. <p>Форми контролю: усне та письмове опитування, тестовий контроль, захист індивідуальних робіт, доповіді на семінарських заняттях, есе, підсумкова атестація – захист дипломної роботи.</p> <p>Оцінювання навчальних досягнень студентів здійснюється 100-бальною шкалою з переведенням її у оцінки ECTS та національну шкалу: “відмінно”, “добре”, “задовільно”, “незадовільно з можливістю повторного складання”, “незадовільно з обов'язковим повторним вивченням дисципліни” і вербальною: “зараховано”, “незараховано з можливістю повторного складання” та “незараховано з обов'язковим повторним вивченням дисципліни”; за шкалою ECTS (A, B, C, D, E, F, FX).</p>
6 – Програмні компетентності (основні)	
Інтегральна компетентність	<p>Здатність компетентно розв'язувати складні спеціалізовані завдання та практичні проблеми у сфері освіти, зокрема, фізичної культури або у процесі навчання, що передбачає проведення досліджень та/або здійснення інновацій та характеризується невизначеністю умов і вимог</p>
Загальні компетентності (ЗК)	<p>ЗК-1 Здатність до абстрактного мислення, аналізу, синтезу нових складних ідей на основі логічних аргументів та перевірених фактів</p> <p>ЗК-2 Здатність діяти в нестандартних ситуаціях, адаптуватися до нових ситуацій, нести соціальну і етичну відповідальність за прийняті рішення</p> <p>ЗК-3 Здатність до саморозвитку, самореалізації, використання творчого потенціалу, постійного підвищення особистого рівня кваліфікації</p> <p>ЗК-4 Здатність впливати на формування цілей команди, діяти на її соціально-психологічний клімат в потрібному для досягнення мети напрямі</p> <p>ЗК-5 Здатність оцінювати якість результатів діяльності</p> <p>ЗК-6 Здатність приймати нестандартні рішення та вирішувати проблемні ситуації</p>

	<p>ЗК-7 Готовність особистим прикладом позитивно впливати на оточуючих з точки зору дотримання норм і рекомендацій здорового способу життя</p> <p>ЗК-8 Здатність самостійно набувати за допомогою інформаційних технологій і використовувати в практичній діяльності нові знання, у тому числі в нових областях знань, безпосередньо не пов'язаних зі сферою діяльності</p> <p>ЗК-9 Здатність і готовність планувати та здійснювати наукові дослідження у сфері професійної діяльності, розробляти та управляти проектами</p> <p>ЗК-10 Здатність до комунікації в усній і письмовій формах для розв'язування задач професійної діяльності, в тому числі й іноземною мовою</p>
<p>Фахові компетентності спеціальності (ФК):</p>	<p>ФК-1 Володіння високим рівнем знань у сфері фізичного виховання та рекреаційно-оздоровчої діяльності (з новітніми теоріями, інтерпретаціями, методами і технологіями)</p> <p>ФК-2 Здатність застосовувати в педагогічній діяльності актуальні технології, організаційні форми, методи, прийоми і засоби навчання і виховання з метою підвищення якості освітнього процесу з фізичної культури</p> <p>ФК-3 Здатність здійснювати навчально-методичне забезпечення освітньої діяльності з урахуванням новітніх досягнень педагогічної науки і практики фізичного виховання</p> <p>ФК-4 Здатність застосовувати в освітньому процесі технології педагогічного контролю результатів навчання і виховання, інтерпретувати результати і вносити корективи в організацію освітньої діяльності і в підвищення результативності освітнього процесу з фізичного виховання</p> <p>ФК-5 Здатність налагоджувати зв'язки з особами, залученими до педагогічного, рекреаційно-оздоровчого та організаційно-управлінського процесів, з метою підвищення його ефективності</p> <p>ФК-6 Здатність вносити корективи в робочу програму, план вивчення навчального курсу, дисципліни (модуля), освітні технології, власну професійну діяльність на підставі аналізу процесів і результатів</p> <p>ФК-7 Здатність творчо вирішувати різноманітні сучасних наукових проблем і практичних завдань у сфері фізичної культури на основі розвитку теоретико-методологічного мислення</p> <p>ФК-8 Здатність до формування в учнів (студентів) ключових і предметних компетентностей та здійснення міжпредметних зв'язків</p> <p>ФК-9 Здатність здійснювати проектування освітньої, рекреаційно-оздоровчої, науково-дослідницької, організаційно-управлінської та культурно-просвітницької діяльності</p> <p>ФК-10 Здатність розробляти програми і методичну документацію у сфері фізичної культури з врахуванням соціальних, морфо-функціональних, психологічних особливостей контингенту різного віку і статі, природних і економічних особливостей регіону</p> <p>ФК-11 Здатність розробляти цільові програми розвитку фізичної культури та туризму на різних рівнях</p> <p>ФК-12 Здатність представляти інтереси освітньої організації з питань фізичного виховання в державних і громадських органах управління, в ЗМІ; знаходити шляхи взаємодії з потенційними спонсорами</p> <p>ФК-13 Здатність організувати роботу відповідно до вимог безпеки життєдіяльності й охорони праці</p> <p>ФК-14 Здатність виконувати наукові дослідження, з використанням сучасних інформаційних технологій і застосовувати їх результати для підвищення ефективності педагогічної, рекреаційно-оздоровчої, культурно-просвітницької та організаційно-управлінської діяльності в сфері фізичної культури</p> <p>ФК-15 Здатність користуватися іншомовними інформаційними ресурсами, які знаходяться у відкритому доступі наукометричних баз та використовувати іноземний досвід практичного вирішення актуальних і нестандартних проблем у сфері фізичної культури</p> <p>ФК-16 Здатність презентувати та обговорювати одержані результати наукових досліджень іноземною мовою в усній та письмовій формі, вільно читати та цілком розуміти англомовні наукові професійні тексти</p>

	<p>ФК-17 Здатність направляти всі види своєї професійної діяльності на пропаганду здорового способу життя різних груп населення, на формування фізичної культури особистості, як комплексної, цілеспрямованої системи на основі міждисциплінарного підходу</p> <p>ФК-18 Здатність розробляти, реалізовувати і контролювати соціально значущі програми по залученню різних груп населення до активних занять фізичною культурою і пропаганди здорового способу, використовуючи новітні технології</p>
7 – Програмні результати навчання	
<p>Ключові результати навчання: <i>Знання та розуміння</i></p>	<p>ПРН-1 Знати та розуміти закони та методи міжособистісних комунікацій, норми толерантності, ділових комунікацій у професійній сфері, ефективної праці в колективі, адаптивності</p> <p>ПРН-2 Знати базові основи психології, педагогіки та розуміє загальні закономірності розвитку особистості, прояви особистісних якостей, вікові особливості учнів старшої школи, студентів та інших груп населення</p> <p>ПРН-3 Знати психолого-педагогічні основи організації освітнього процесу у закладах загальної середньої та вищої освіти, нормативно-правове забезпечення професійної діяльності у фізичній культурі</p> <p>ПРН-4 Знати та розуміти принципи, сучасні методи, основні методичні прийоми, форми організації навчання фізичній культурі в закладах загальної середньої освіти (рівень старшої школи) та у закладах вищої освіти.</p> <p>ПРН-5 Знати сутність та зміст сучасних технологій навчання у старшій і вищій школах, у тому числі дистанційної освіти.</p> <p>ПРН-6 Розуміти та характеризувати застосування дидактичних інструментів та технологій навчання з метою формування та контролю результатів навчання і виховання, моніторингу і оцінювання фізичного стану учнівської та студентської молоді, інших груп населення</p> <p>ПРН-7 Знати методологію системних досліджень, методи дослідження та аналізу складних об'єктів і процесів, розуміє їх складність, різноманіття, багатофункціональність для розв'язання прикладних завдань у галузі професійної діяльності</p>
<p><i>Застосування знань та розуміння</i></p>	<p>ПРН-8 Вміти застосовувати сучасні методики та технології організації освітньої діяльності, діагностики та оцінювання якості освітнього процесу в сфері фізичної культури та вносити в нього відповідні корективи</p> <p>ПРН-9 Вміти розробляти і реалізувати методики, технології і прийоми навчання, аналізувати результати процесу їх використання в організаціях, що здійснюють освітню діяльність, в тому числі в умовах інклюзії</p> <p>ПРН-10 Вміти розробляти навчальну документацію та методичні посібники з дисциплін галузі фізичної культури відповідно до специфіки навчального закладу і контингенту</p> <p>ПРН-11 Вміти розробляти індивідуальні оздоровчо-рекреаційні програми для різного контингенту осіб та аналізувати їх ефективність, вносити в них відповідні корективи</p> <p>ПРН-12 Вміти надавати консультації з практичних питань організації здорового способу життя, розвитку фізичних якостей, вивчення та вдосконалення життєво важливих рухових навичок та навичок самоконтролю, загартування</p> <p>ПРН-13 Вміти організовувати й оцінювати управлінський процес з використанням інноваційних технологій менеджменту, які відповідають загальним і специфічним закономірностям розвитку професійної сфери</p> <p>ПРН-14 Вміти забезпечувати охорону життя і здоров'я учнівської та студентської молоді у навчально-виховному процесі та позашкільній діяльності</p> <p>ПРН-15 Вміти планувати та проводити наукові дослідження з використанням сучасних інформаційних технологій і застосовувати їх результати для підвищення ефективності професійної діяльності</p>

Формування суджень	<p>ПРН-16 Вміти формувати освітнє середовище і використовувати професійні знання і вміння в реалізації завдань інноваційної освітньої політики у фізичній культурі;</p> <p>ПРН-17 Вміти використовувати сучасні інформаційно-комунікаційні технології і засоби масової інформації для вирішення культурно-просвітницьких завдань у фізичній культурі;</p> <p>ПРН-18 Вміти використовувати інструменти демократичної правової держави в професійній та громадській діяльності; застосовувати міжнародні та національні стандарти і практики в професійній діяльності;</p> <p>ПРН-19 Вміти аналізувати інформацію з різних джерел, готувати до публікації тексти професійного змісту державною та іноземною мовами; узагальнювати результати експериментально-дослідницької і аналітичної роботи у вигляді дипломної роботи та інших наукових публікацій; проявляти принциповість і нетерпимість до проявів академічного плагіату;</p> <p>ПРН-20 Розуміти важливість навчання упродовж життя і вдосконалення своєї набутої під час навчання кваліфікації.</p>
8 – Ресурсне забезпечення реалізації програми	
Кадрове забезпечення	Якісний склад науково-педагогічних працівників, які забезпечують підготовку здобувачів другого (магістерського) рівня вищої освіти за спеціальністю 014 Середня освіта (Фізична культура) – (штатна укомплектованість з числа професорів, докторів наук, доцентів, кандидатів наук) – відповідає вимогам провадження освітньої діяльності згідно з Постановою Кабінету Міністрів України від 30 грудня 2015 р. № 1187.
Матеріально-технічне забезпечення	Матеріально-технічне забезпечення освітньої діяльності для підготовки здобувачів другого (магістерського) рівня вищої освіти за спеціальністю 014 Середня освіта (Фізична культура) відповідає вимогам провадження освітньої діяльності згідно з Постановою Кабінету Міністрів України від 30 грудня 2015 р. № 1187.
Інформаційне та навчально-методичне забезпечення	Навчально-методичне та інформаційне забезпечення освітньої діяльності для підготовки здобувачів другого (магістерського) рівня вищої освіти за спеціальністю 014 Середня освіта (Фізична культура) відповідає вимогам провадження освітньої діяльності згідно з Постановою Кабінету Міністрів України від 30 грудня 2015 р. № 1187.
9 – Академічна мобільність	
Національна кредитна мобільність	Можлива при укладанні відповідних угод щодо академічної мобільності (на загальних підставах у межах України) https://nmv.pnu.edu.ua/wp-content/uploads/sites/118/2018/04/Polozhennia-pro-akademichnu-mobilnist-uchasnykiv-osvitnoho-protsesu.pdf
Міжнародна кредитна мобільність	Можлива (на основі угод між ДВНЗ «Прикарпатський національний університет імені Василя Стефаника» та навчальними закладами країн-партнерів) https://nmv.pnu.edu.ua/wp-content/uploads/sites/118/2018/04/Polozhennia-pro-akademichnu-mobilnist-uchasnykiv-osvitnoho-protsesu.pdf
Навчання іноземних здобувачів вищої освіти	Можливе, визначається Правилами прийому до Державного вищого навчального закладу “Прикарпатський національний університет імені Василя Стефаника”

2. Перелік компонентів освітньо-професійної програми та їх логічна послідовність

2.1. Перелік компонент освітньої програми

Код н/д	Компоненти освітньої програми (навчальні дисципліни, практики, кваліфікаційна робота)	Кількість кредитів	Форма підсумкового контролю
1	2	3	4
Обов'язкові компоненти ОП			
<i>Цикл загальної підготовки</i>			
ОК 1	Сучасні інформаційні технології (у галузі)	3	залік
ОК 2	Охорона праці в галузі	3	залік
ОК 3	Педагогіка і психологія вищої школи	3	залік
ОК 4	Іноземна мова (за професійним спрямуванням)	3	залік
<i>Цикл професійної підготовки</i>			
ОК 5	Теорія і технологія викладання спортивних дисциплін у вищій школі	6	екзамен
ОК 6	Професійна майстерність викладача ФВ	6	екзамен
ОК 7	Методологія наукових досліджень у галузі фізичної культури	3	екзамен
ОК 8	Соціологія фізичної культури і туризму	3	екзамен
ОК 9	Теорія фізичної культури і технології фізичного виховання	6	екзамен
ОК 10	Виробнича практика (туристична)	3	залік
ОК 11	Науково-педагогічна (виробнича) практика	9	залік
ОК 12	Науково-дослідна практика, дипломна робота	15	залік
ОК 13	Навчально-педагогічна (виробнича) практика	6	залік
ОК 38	Атестація	3	захист дипломної роботи
Загальний обсяг обов'язкових компонент		66	
Вибіркові компоненти ОП			
ВК 14	Теорія і методика індивідуальних видів спорту	3	залік
ВК 15	Фізична підготовка у військових формуваннях, правоохоронних структурах та спеціальних службах	3	залік
ВК 16	Спортивно-оздоровчі клуби	3	залік
ВК 17	Теорія і методика командних видів спорту	3	залік
ВК 18	Фізичне виховання і спорт у шкільній освіті за кордоном	3	залік
ВК 19	Теорія і методика юнацького спорту	3	залік
ВК 20	Сучасні технології активного туризму	3	екзамен
ВК 21	Інновації в спортивно-оздоровчому туризмі	3	екзамен
ВК 22	Анімаційні технології у туризмі	3	екзамен
ВК 23	Управління спортивно-оздоровчим туризмом	3	залік
ВК 24	Менеджмент та маркетинг у фізичній культурі	3	залік
ВК 25	Маркетинг в туристичній індустрії	3	залік
ВК 26	Психодіагностика у фізичній культурі	3	екзамен
ВК 27	Корекція адиктивних станів засобами фізичної культури	3	екзамен
ВК 28	Психологія управління групами у фізичній культурі	3	екзамен
ВК 29	Державна політика у сфері фізичної культури	3	залік
ВК 30	Правове забезпечення фізичної культури в освітніх закладах	3	залік
ВК 31	Правове забезпечення туристичної діяльності в освітніх закладах	3	залік

ВК 32	Технології туристично-рекреаційного проектування	3	екзамен
ВК 33	Соціокультурна анімація в рекреації	3	екзамен
ВК 34	Рекреаційний туризм	3	екзамен
ВК 35	Сучасні технології оздоровчої рухової активності	3	екзамен
ВК 36	Сучасні технології фізичної рекреації	3	екзамен
ВК 37	Рухова рекреація різних груп населення	3	екзамен
Загальний обсяг вибірових компонент		24	
ЗАГАЛЬНИЙ ОБСЯГ ОСВІТНЬОЇ ПРОГРАМИ		90	

2.2. Структурно-логічна схема освітньої програми

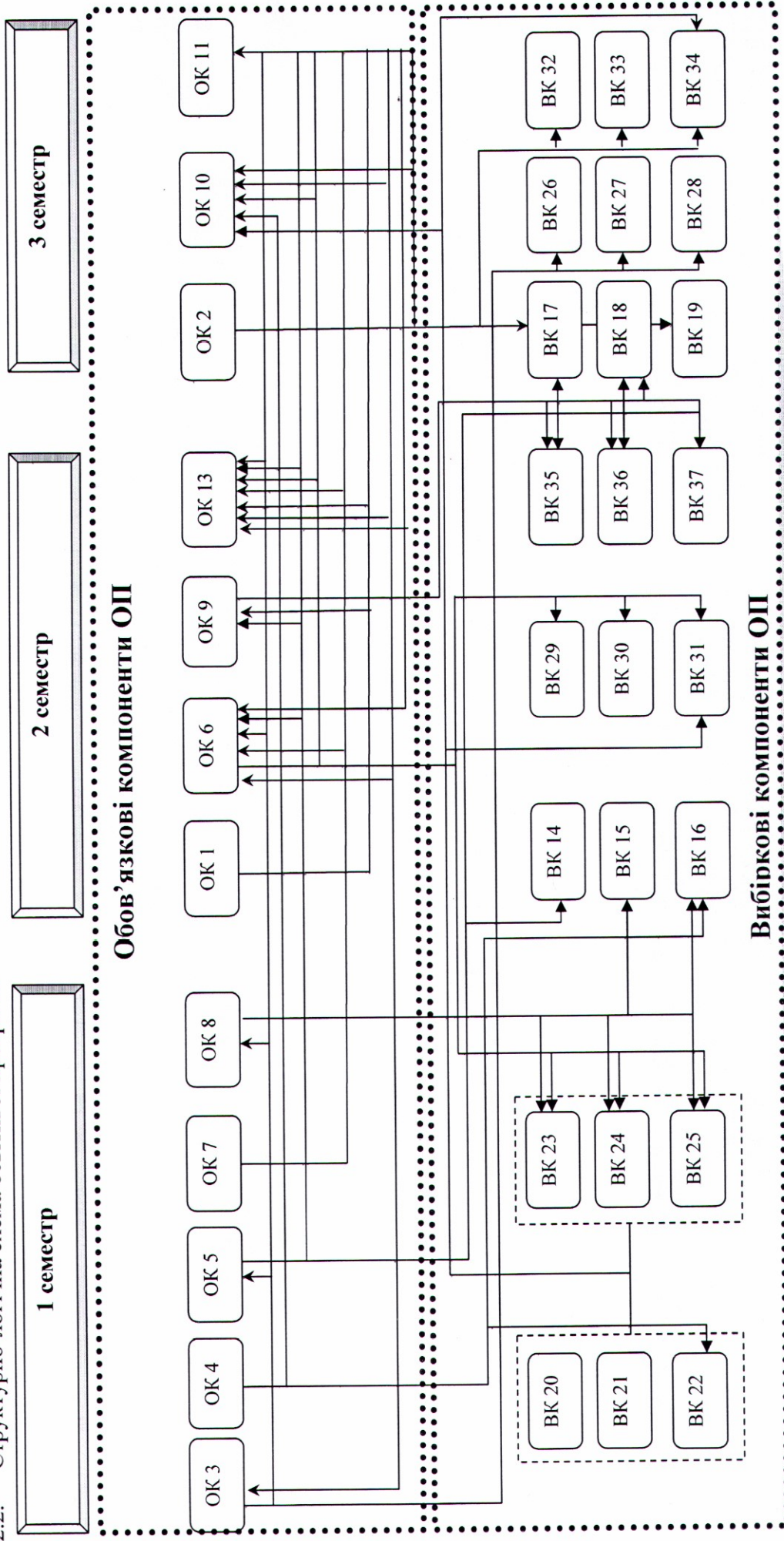

Науково-дослідна практика, дипломна робота

3. Форма атестації здобувачів вищої освіти

Атестація випусників освітньої програми спеціальності 014 Середня освіта (Фізична культура) проводиться у формі захисту дипломної роботи і завершується видачею документу встановленого зразка про присудження йому ступеня магістра із присвоєнням освітньої кваліфікації «Магістр середньої освіти (Фізична культура)».

Атестація здійснюється відкрито і публічно.

Гарант ОП

A handwritten signature in blue ink, appearing to read 'І. П. Випасняк', is written over a faint circular stamp.

Випасняк І.П.

4. Матриця відповідності програмних компетентностей компонентам освітньої програми

	ЗК1	ЗК2	ЗК3	ЗК4	ЗК5	ЗК6	ЗК7	ЗК8	ЗК9	ЗК10	ФК1	ФК2	ФК3	ФК4	ФК5	ФК6	ФК7	ФК8	ФК9	ФК10	ФК11	ФК12	ФК13	ФК14	ФК15	ФК16	ФК17	ФК18		
ОК1			+																											
ОК2				+																										
ОК3			+																											
ОК4																														
ОК5																														
ОК6																														
ОК7																														
ОК8																														
ОК9																														
ОК10																														
ОК11																														
ОК12																														
ОК13																														
ОК38																														
ВК14																														
ВК15																														
ВК16																														
ВК17																														
ВК18																														
ВК19																														
ВК20																														
ВК21																														
ВК22																														
ВК23																														
ВК24																														
ВК25																														
ВК26																														
ВК27																														
ВК28																														
ВК29																														
ВК30																														
ВК31																														
ВК32																														
ВК33																														
ВК34																														
ВК35																														
ВК36																														
ВК37																														

д.фіз.вих., проф. Випасняк І.П.



Гарант освітньої програми

5. Матриця забезпечення програмних результатів навчання відповідними компонентами освітньої програми

	ПРН 1	ПРН 2	ПРН 3	ПРН 4	ПРН 5	ПРН 6	ПРН 7	ПРН 8	ПРН 9	ПРН 10	ПРН 11	ПРН 12	ПРН 13	ПРН 14	ПРН 15	ПРН 16	ПРН 17	ПРН 18	ПРН 19	ПРН 20	
ОК 1																					
ОК 2	+							+					+	+				+			+
ОК 3		+		+																	
ОК 4	+							+													+
ОК 5		+		+																	+
ОК 6	+			+				+						+							+
ОК 7																					
ОК 8		+																			
ОК 9																					
ОК 10																					
ОК 11	+			+				+													
ОК 12	+																				
ОК 13		+																			
ОК 38	+			+				+													
ОК 38	+			+				+													
ВК 14																					
ВК 15																					
ВК 16																					
ВК 17																					
ВК 18				+																	
ВК 18																					
ВК 19																					
ВК 20	+																				
ВК 20																					
ВК 21	+																				
ВК 21																					
ВК 22	+																				
ВК 22																					
ВК 23	+																				
ВК 23																					
ВК 24	+																				
ВК 24																					
ВК 25	+																				
ВК 25																					
ВК 26	+																				
ВК 26																					
ВК 27	+																				
ВК 27																					
ВК 28	+																				
ВК 28																					
ВК 29	+																				
ВК 29																					
ВК 30	+																				
ВК 30																					
ВК 31	+																				
ВК 31																					
ВК 32																					
ВК 32																					
ВК 33	+																				
ВК 33																					
ВК 34																					
ВК 34																					
ВК 35																					
ВК 35																					
ВК 36																					
ВК 36																					
ВК 37																					
ВК 37																					

Гарант освітньої програми

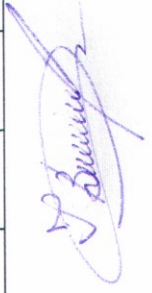

д.фіз.вих., проф. Випасняк І.П.