





**МІНІСТЕРСТВО ОСВІТИ І НАУКИ УКРАЇНИ
ПРИКАРПАТСЬКИЙ НАЦІОНАЛЬНИЙ УНІВЕРСИТЕТ
ІМЕНІ ВАСИЛЯ СТЕФАНІКА**

**ОСВІТНЬО-ПРОФЕСІЙНА ПРОГРАМА
«СЕРЕДНЯ ОСВІТА (ОБРАЗОТВОРЧЕ МИСТЕЦТВО)»
першого (бакалаврського) рівня
за спеціальністю 014 Середня освіта (за предметними спеціальностями)
спеціалізація 014.12 Образотворче мистецтво
галузі знань 01 Освіта/Педагогіка
Освітня кваліфікація: Бакалавр середньої освіти
Професійна кваліфікація: Вчитель образотворчого мистецтва закладу
загальної середньої освіти**

ЗАТВЕРДЖЕНО ВЧЕНОЮ РАДОЮ
Голова вченої ради  **Ігор ЦЕПЕНДА**
(протокол № 06 від «27» травня 2023 р.)
Освітня програма вводиться в дію
з «01» вересня 2023 р.
Ректор  **Ігор ЦЕПЕНДА**
(наказ № 67/06-04-с від «29» травня 2023 р.)

ЛИСТ ПОГОДЖЕННЯ
освітньо-професійної програми

ЗАПРОПОНОВАНО:

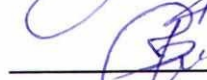
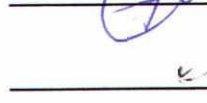
Гарант освітньої програми:  Б.М. Тимків
Члени робочої групи:  Ю.В. Юсипчук
 М.В. Гнатюк
 А.В. Савчук
 О.Б. Белегай
 Н.І. Яковів

ВНЕСЕНО:

Кафедра методики викладання
образотворчого і декоративно-
прикладного мистецтва та дизайну
Протокол №7 від «05» квітня 2023 р.
Завідувач кафедри  Б.М.Тимків

ПОГОДЖЕНО:

Вченою радою Навчально-наукового
інституту мистецтв
Протокол №6 від «03» травня 2023 р.
Голова вченої ради  В.В. Федорак

**НАДАНО
ЧИННОСТІ**

Наказ ректора № 67/06-04с від «29» травня 2023 р.

ВВЕДЕНО У ДІЮ

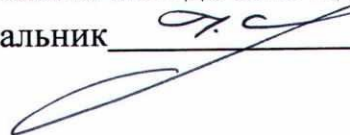
З «01» вересня 2023 р.
Навчально-методичний відділ
Начальник  І.Ф. Солонець

ПЕРЕДМОВА

Освітньо-професійна програма «Середня освіта (Образотворче мистецтво)» першого (бакалаврського) рівня вищої освіти галузі знань 01 Освіта / Педагогіка акредитована Національним агентством із забезпеченням якості вищої освіти (Сертифікат про акредитацію освітньої програми № 635, 16 жовтня 2020 р.).

Освітньо-професійна програма «Середня освіта (Образотворче мистецтво)» першого (бакалаврського) рівня вищої освіти, галузі знань 01 Освіта / Педагогіка, спеціальності 014 Середня освіта розроблена відповідно до частини шостої статті 10, підпункту 16 частини першої статті 13 Закону України «Про вищу освіту», Положення про Міністерство освіти і науки України, затвердженого постановою Кабінету Міністрів України від 16 жовтня 2014 року № 630, Національної рамки кваліфікацій (постанова Кабінету Міністрів України від 23 листопада 2011 р. № 1341).

У ДВНЗ «Прикарпатський національний університет імені Василя Стефаника» освітньо-професійна програма (ОП) «Середня освіта (Образотворче мистецтво)» підготовки бакалавра за спеціальністю 014 Середня освіта (за предметними спеціальностями), спеціалізації 014.12 Образотворче мистецтво розроблена відповідно до Наказу МОН України № 1151 від 06.11.2015 р. «Про затвердження переліку галузей знань і спеціальностей, за якими здійснюється підготовка здобувачів вищої освіти», затверджена Вченою радою ДВНЗ «Прикарпатський національний університет імені Василя Стефаника» (протокол № 7 від 30.08.2016 р.) та введена в дію Наказом ректора № 59/06-13-С від 31.08.2016 р. Враховуючи редакцію наказу Міністерства освіти і науки України від 21 грудня 2017 року № 1648, до освітньо-професійної програми було внесено відповідні корективи, здійснено її оновлення.

Оновлення змісту ОП було здійснено відповідно до рішення Вченої ради ДВНЗ «Прикарпатський національний університет імені Василя Стефаника», протокол № 7 від 27.06.2017 р. Освітньо-професійна програма у 2020 році була приведена у відповідність до Методичних рекомендацій з розроблення освітніх програм (наказ МОН України від 29.03.2018 р. № 206). ОП спеціальності 014.12 Середня освіта (Образотворче мистецтво) є нормативним документом ДВНЗ «Прикарпатського національного університету імені В. Стефаника» у якому визначається термін, зміст навчання та нормативні форми атестації здобувачів вищої освіти та змінена на основі ОП 2017 року. Враховуючи новітні тенденції в системі освіти та на основі пропозицій стейкхолдерів розробниками у 2020 р., були внесені зміни до ОП та навчального плану. Під час розробки ОП врахована потреба фахівців регіонального та державного рівнів на основі статистичних даних про працевлаштування випускників, запитів потенційних роботодавців; визначено пріоритет на ринку праці; вдосконалена матеріально-технічна база для реалізації програми та врахований досвід впровадження аналогічних програм в інших закладах освіти та європейських інституціях. Розробниками в програмі закладені: концепції у галузі викладання образотворчого мистецтва у закладах вищої освіти; фундаментальні навички науково-дослідної роботи і використання сучасних новітніх технологій; методологія

наукової та педагогічної діяльності. Освітньо-професійна програма 014.12 Середня освіта (Образотворче мистецтво) регламентує нормативні, компетентнісні, кваліфікаційні, організаційні, навчальні та методичні вимоги у підготовці бакалаврів зі спеціальності.

У 2023 році відбулось оновлення ОП із метою приведення у відповідність до Професійного стандарту за професіями «Вчитель початкових класів закладу загальної середньої освіти», «Вчитель закладу загальної середньої освіти», «Вчитель з початкової освіти (з дипломом молодшого спеціаліста)» (наказ Мінекономіки України № 2736 від 23.12.2020 р.) та у зв'язку з публікацією в 2023 році обговорення проекту Стандарту вищої освіти України першого (бакалаврського) рівня галузі знань 01 Освіта/Педагогіка (за предметними спеціальностями), включаючи 014-1 Середня освіта (мови і літератури, історія, фізична культура, образотворче мистецтво, музичне мистецтво), а також через зміну нормативно-правового забезпечення освітнього процесу в Прикарпатському національному університеті імені Василя Стефаника, з урахуванням пропозицій стейкхолдерів і студентів освітньо-професійна програма «014 Середня освіта (Образотворче мистецтво)» за кваліфікаційним рівнем бакалавр оновлена; розглянута та затверджена вченою радою університету (протокол № 06 від 27 травня 2023 р.), надано чинності наказом ректора № 67/06-04-с від 29 травня 2023 р. та введена в дію з 01 вересня 2023 року.

Освітньо-професійна програма «Середня освіта (Образотворче мистецтво)» оновлена робочою групою спеціальності 014.12 «Середня освіта (Образотворче мистецтво)» у складі:

1. **Тимків Богдан Михайлович** – завідувач кафедри методики викладання образотворчого і декоративно-прикладного мистецтва та дизайну Прикарпатського національного університету імені Василя Стефаника, кандидат педагогічних наук, професор.

2. **Юсипчук Юрій Володимирович** – доцент кафедри методики викладання образотворчого і декоративно-прикладного мистецтва та дизайну Прикарпатського національного університету імені Василя Стефаника, кандидат мистецтвознавства, доцент.

3. **Гнатюк Михайло Васильович** – доцент кафедри методики викладання образотворчого і декоративно-прикладного мистецтва та дизайну Прикарпатського національного університету імені Василя Стефаника, кандидат мистецтвознавства, доцент.

4. **Савчук Анатолій Васильович** – директор Нижньострутинського ліцею Рожнятівської селешної ради Івано-Франківської області, заслужений вчитель України, вчитель образотворчого мистецтва.

5. **Белегай Оксана Богданівна** – директор Рогатинського центру дитячої та юнацької творчості Рогатинської міської ради Івано-Франківського району Івано-Франківської області, педагогічне звання: "учитель - методист", "керівник гуртка - методист", член Національної спілки майстрів народного мистецтва України.

6. **Яковів Наталія Іванівна** – здобувач ОП «Середня освіта (Образотворче мистецтво)» першого (бакалаврського) рівня вищої освіти Прикарпатського національного

університету імені Василя Стефаника.

Рецензії – відгуки зовнішніх стейкхолдерів:

1. **Бучківська Галин Вікентіївна** – доктор педагогічних наук, професор, заслужений діяч мистецтв України, професор кафедри образотворчого, декоративно-прикладного мистецтва та технологій Хмельницької гуманітарно-педагогічної академії.

2. **Пічкур Микола Олександрович** – кандидат педагогічних наук, професор, професор кафедри образотворчого мистецтва Уманського державного педагогічного університету імені Павла Тичини.

3. **Волинська Ірина Володимирівна** – директор міського центру дитячої та юнацької творчості Івано-Франківської міської ради.

**Профіль освітньої програми
«Середня освіта (Образотворче мистецтво)»**

1 – Загальна інформація	
Повна назва вищого навчального закладу та структурного підрозділу	Прикарпатський національний університет імені Василя Стефаника (ПНУ), Навчально-науковий інститут мистецтв, кафедра методики викладання образотворчого і декоративно-прикладного мистецтва та дизайну
Ступінь вищої освіти та назва кваліфікації	ОК Бакалавр Предметна спеціальність: 014.12 Середня освіта (Образотворче мистецтво) Форма здобуття освіти: очна, заочна Освітня кваліфікація: бакалавр середньої освіти Професійна кваліфікація: вчитель образотворчого мистецтва закладу загальної середньої освіти.
Офіційна назва освітньої програми	Середня освіта (Образотворче мистецтво)
Тип диплому та обсяг освітньої програми	Диплом бакалавра, одиничний, 240 кредитів ЄКТС, термін навчання – 3 роки 10 місяців
Цикл/рівень вищої освіти	перший (бакалаврський) рівень: НРК України –6 рівень, FQ- ENEA– перший цикл, EQF LLL– 6 рівень
Передумови	Повна загальна середня освіта, ОКР «молодший спеціаліст», «молодший бакалавр», «фаховий молодший бакалавр» – 5 рівень НРК, (НРК5)
Мова(и) викладання	Українська
Наявність акредитації	Національне агентство із забезпечення якості вищої освіти. Сертифікат про акредитацію освітньої програми «Середня освіта (Образотворче мистецтво)», Сертифікат № 3245 від 20.04.2022. Термін дії – до 01.07.2026 р.
Термін дії освітньої програми	На п'ять років
Інтернет – адреса постійного розміщення опису освітньої програми	nmv.pnu.edu.ua/bakalavrat/014-12-serednia-osvita-obrazotvorche-mystets/
2 – Мета освітньої програми	
Підготовка національно свідомих, всебічно розвинутих, креативних та високопрофесійних фахівців, здатних інтегрувати теоретичні знання та практичний досвід, застосовуючи відповідні теорії та методи педагогіки мистецтва, сформовані фахові компетентності розв'язувати складні спеціалізовані завдання та практичні проблеми у сфері образотворчої освіти в закладах загальної середньої і позашкільної освіти та освітніх закладах культури, що надасть ЗВО можливість вільного доступу до працевлаштування, подальшого навчання та наукової діяльності.	
3 – Характеристика освітньої програми	
Предметна область	01 Освіта / Педагогіка

<p>(галузь знань, спеціальність, спеціалізація)</p>	<p>014.12 Середня освіта (Образотворче мистецтво)</p> <p>Об'єкти вивчення та діяльності: освітній простір закладів загальної середньої і позашкільної освіти та освітніх закладів культури (за предметною спеціальністю 014.12 Середня освіта (Образотворче мистецтво)).</p> <p>Цілі навчання: підготовка фахівців, здатних розв'язувати прикладні проблеми та складні спеціалізовані завдання освітнього процесу закладів загальної середньої, позашкільної освіти та освітніх закладів культури, застосовуючи сучасні педагогічні й мистецькі теорії та методики навчання (за предметною спеціальністю 014.12 Середня освіта (Образотворче мистецтво), у тому числі методи управління навчальними процесами, що мають значення для індивідуального розвитку творчої особистості та які характеризуються комплексністю та невизначеністю умов, зорієнтованих на подальшу фахову самоосвіту .</p> <p>Теоретичний зміст предметної області: поняття, сучасні концепції та теоретичні засади відповідних галузей наук, здатних забезпечити формування загальних та фахових компетентностей ЗВО.</p> <p>Методи, методики та технології: - загальнонаукові та педагогічні методи; методики і технології моделювання змісту навчання; технології та методики особистісно зорієнтованого, компетентнісного та інтегрованого навчання, виховання і розвитку особистості; психологічні, мистецькі та інформаційно-комунікаційні технології; методики аналізу та узагальнення педагогічного досвіду; методики моніторингу професійної діяльності вчителя; технології та методики забезпечення ефективних способів взаємодії всіх учасників освітнього процесу.</p> <p>Інструменти та обладнання: комп'ютерне та програмне забезпечення; мультимедійні засоби у сфері образотворчого мистецтва та методики образотворчого мистецтва; обладнання для створення, фіксації та дослідження у сфері методики викладання мистецтва, а також мистецтвознавства.</p>
<p>Орієнтація освітньої програми</p>	<p>Освітньо-професійна програма спрямована на загальну та професійну підготовку конкурентоздатного фахівця, має прикладну орієнтацію, сприяє оволодінню комплексом фахових компетентностей з метою забезпечення ефективної діяльності в галузі образотворчої освіти; безперервної самоосвіти та професійного самовдосконалення.</p>
<p>Основний фокус освітньої програми та спеціалізації</p>	<p>Спеціальна освіта за предметною спеціальністю 014.12 Середня освіта (Образотворче мистецтво).</p> <p>Програма орієнтується на сучасні наукові дослідження в галузі педагогіки мистецтва, на інноваційні технології викладання, на сформованість готовності до компетентної діяльності в галузі образотворчого мистецтва, педагогіки виховання в закладах загальної середньої та позашкільної освіти й освітніх закладах культури; самоосвіти та професійного самовдосконалення впродовж життя.</p> <p><i>Ключові слова:</i> бакалавр, освітній процес, образотворче мистецтво, методика викладання образотворчого мистецтва, художня творчість, образотворча діяльність, вчитель образотворчого мистецтва, керівник</p>

	гуртків та студій з образотворчого і декоративно-прикладного мистецтва та дизайну.
Особливості програми	<p>Зміст освітньо-професійної програми відповідає місії та стратегії розвитку університету, визначається студентоцентрованим, практично-орієнтованим підходами до підготовки конкурентоспроможних фахівців за предметною спеціальністю 014.12 Середня освіта (Образотворче мистецтво) на регіональному, національному та міжнародному ринках праці.</p> <p>Унікальність освітньо-професійної програми полягає в поєднанні вивчення базових психолого-педагогічних дисциплін з методикою навчання мистецьких дисциплін, практичною підготовкою із урахуванням специфіки різних видів мистецької діяльності (образотворче і декоративно-прикладне мистецтво та дизайн), пов'язаних з історичним чинником розвитку їх в регіоні та локальними мистецькими традиціями. Програма є єдиною в регіоні з підготовки вчителів образотворчого мистецтва та керівників гуртків, студій з образотворчого і декоративно-прикладного мистецтва та дизайну. Програмою передбачено участь у міжнародній мобільності.</p>
4 – Придатність випускників до працевлаштування та подальшого навчання	
Придатність до працевлаштування	<p>Фахівець здатний виконувати зазначену професійну роботу: (за ДК003:2010, із змінами, затвердженими наказом Міністерства економічного розвитку і торгівлі України від 15 лютого 2019 року № 259, зміни, затверджені наказом Міністерства економічного розвитку і торгівлі України від 15 лютого 2019 року № 259, набирають чинності з 15.02.2019 року; із змінами, затвердженими наказом Міністерства економічного розвитку і торгівлі України від 18.08.2020 р. № 1574 (зміна № 9), чинна з 18.08.2020 р., із змінами, затвердженими наказом Міністерства економічного розвитку і торгівлі України від 25 жовтня 2021 року № 810-21 (зміна № 10).</p> <p>1229.6 / 24622 Керівник гуртка 2320 Вчитель закладу загальної середньої освіти 2452 Професіонали в галузі образотворчого та декоративно-прикладного мистецтва 2452.2.81 Керівник самодіяльного об'єднання прикладного та декоративного мистецтва 2455.2 Керівник (студії завидамимистецтватахудожньої творчості, любительського об'єднання, клубу за інтересами тощо) 3340 Викладач мистецької школи (завидами навчальних дисциплін) 3340 Викладач початкових спеціалізованих навчальних мистецьких закладів 2359.2 Педагог-організатор за ISCO-08 23 Teaching Professionals 121 Headsofadministrativedepartments 233 Secondary Education Teachers 2330 Secondary Education Teachers High school teacher Secondary school teacher</p>
Подальше навчання	<p>Навчання за програмами: 6 рівня НРК, другого циклу FQ-EHEA та 7 рівня EQF-LLL</p>
5 – Викладання та оцінювання	
Викладання та навчання	Студентоцентроване навчання, проблемно-орієнтоване навчання, електронне навчання в системі d-learn, Skype, Zoom, Cisco Webex,

	<p>Meetings ... самонавчання, навчання на основі досліджень тощо. Використовуються пасивні, активні і інтерактивні методи викладання і навчання. Поряд з традиційними технологіями викладання і навчання (лекції, практичні заняття, семінарські та індивідуальні заняття) застосовуються інноваційні технології навчання (проблемні лекції, мультимедійні лекції, семінари- дискусії, презентації). Самопідготовка у бібліотеці та на основі Інтернету, підтримка та консультації з боку викладачів, завідувачів навчальними майстернями. Навчальним планом передбачено навчання під керівництвом фахових наставників під час проходження навчальної та виробничої практики. Навчання завершується Комплексним кваліфікаційним екзаменом (історія образотворчого мистецтва; педагогіка і методика викладання образотворчого мистецтва; аналіз та захист творчої роботи).</p>
Оцінювання	<p>Оцінювання навчальних досягнень бакалаврів здійснюється за системою ECTS та національною шкалою оцінювання. Поточний контроль – індивідуальне та фронтальне усне опитування, письмове опитування, тест-контроль, есе, презентації, реферативні повідомлення, перегляди практичних аудиторних та творчих робіт, дискусії за круглим столом та ін. Підсумковий контроль – екзамени та заліки з урахуванням накопичених балів у процесі поточного контролю, захист курсових робіт. Атестація – Комплексний кваліфікаційний екзамен (історія образотворчого мистецтва; методика викладання образотворчого мистецтва; аналіз та захист творчої роботи).</p>

6 – Програмні компетентності

Інтегральна компетентність	<p>Здатність розв'язувати складні спеціалізовані задачі у галузі середньої освіти, що передбачає застосування теоретичних знань і практичних умінь із наук предметної спеціальності, педагогіки, психології, теорії та методики навчання і характеризується комплексністю та невизначеністю умов організації освітнього процесу на рівні базової середньої освіти.</p>
Загальні компетентності (ЗК)	<p>ЗК1. Здатність до абстрактного мислення, аналізу та синтезу, до застосування знань у практичних ситуаціях. ЗК2. Знання й розуміння предметної області та професійної діяльності. ЗК3. Здатність спілкуватися державною мовою в професійній діяльності як усно, так і письмово, комунікувати іноземною мовою за предметною спеціальністю. ЗК4. Здатність орієнтуватися в інформаційному просторі, здійснювати пошук, аналіз та обробку інформації з різних джерел, ефективно використовувати цифрові ресурси та технології в освітньому процесі. ЗК5. Здатність діяти автономно, приймати обґрунтовані рішення у професійній діяльності і відповідати за їх виконання, діяти відповідально і свідомо на основі чинного законодавства. ЗК6. Здатність до міжособистісної взаємодії та роботи у команді у сфері професійної діяльності на основі етичних принципів,</p>

	<p>толерантності, до спілкування з представниками інших професійних груп різного рівня.</p> <p>ЗК7. Здатність виявляти повагу та цінувати українську національну культуру, виявляти та утверджувати національно-культурну ідентичність, реалізовувати свої права й обов'язки як члена суспільства; утверджувати цінності демократичного суспільства, верховенства права, прав і свобод людини та громадянина в Україні.</p> <p>ЗК8. Здатність зберігати та примножувати моральні, культурні, наукові цінності та досягнення суспільства на основі розуміння історії та закономірностей розвитку предметної області, її місця у загальній системі знань про природу і суспільство та значення у розвитку суспільства, техніки і технологій.</p> <p>ЗК9. Здатність зберігати особисте фізичне та психічне здоров'я, керувати власними емоційними станами; конструктивно та безпечно взаємодіяти з учасниками освітнього процесу.</p> <p>ЗК10. Здатність поважати різноманітність і полікультурність суспільства, усвідомлювати необхідність рівних можливостей для всіх учасників освітнього процесу.</p>
<p>Фахові компетентності, спільні для всіх предметних спеціальностей (ФК)</p>	<p>ФК1. Здатність застосовувати систематизовані наукові знання в професійній діяльності відповідно до предметної спеціальності.</p> <p>ФК2. Здатність забезпечувати навчання учнів державною мовою; формувати та розвивати їх мовно-комунікативні уміння і навички в області предметної спеціальності.</p> <p>ФК3. Здатність виявляти й окреслювати мету та завдання педагогічної діяльності, здійснювати проектування процесів навчання й виховання учнів з урахуванням їх вікових та індивідуальних особливостей, освітніх потреб і можливостей; добирати та застосовувати ефективні методики й технології навчання, виховання й розвитку учнів.</p> <p>ФК4. Здатність формувати та розвивати в учнів ключові та предметні компетентності, реалізовувати наскрізні змістові лінії засобами навчального предмета та інтегрованого навчання, розвивати критичне мислення.</p> <p>ФК5. Здатність здійснювати контроль і об'єктивне оцінювання рівня навчальних досягнень учнів на засадах компетентнісного підходу, аналізувати результати їхнього навчання, навчати учнів оцінюванню та самооцінюванню.</p> <p>ФК6. Здатність до формування учнівського колективу, навичок командної роботи; знаходження ефективних шляхів мотивації учнів до саморозвитку; спрямування на прогрес і досягнення з урахуванням здібностей та інтересів кожного з них.</p> <p>ФК7. Здатність до здійснення професійної діяльності з дотриманням вимог законодавства щодо охорони життя й здоров'я учнів (зокрема з особливими освітніми потребами); використання здоров'язбережувальних технологій під час освітнього процесу.</p> <p>ФК8. Здатність до суб'єкт-суб'єктної (рівноправної та особистісно зорієнтованої) взаємодії з учнями в освітньому процесі, залучення батьків до освітнього процесу на засадах партнерства.</p> <p>ФК9. Здатність аналізувати власну педагогічну діяльність та її результати, здійснювати самооцінку і самокорекцію своїх професійних якостей.</p>

<p>Компетентності предметної спеціальності (ПК) 014.12 Середня освіта (Образотворче мистецтво)</p>	<p>ПК1. Здатність глибоко розуміти класичні та новітні мистецтвознавчі поняття і на їх основі розробляти концептуальні засади образотворення.</p> <p>ПК2. Здатність застосовувати знання термінології традиційних та цифрових видів образотворчого мистецтва в освітній, науковій і художньо-творчій діяльності.</p> <p>ПК3. Здатність до оволодіння методологією образотворчої діяльності й засвоєння основ художньої майстерності.</p> <p>ПК4. Здатність характеризувати історичні віхи еволюції образотворчого мистецтва й адекватно оцінювати наявні артефакти за об'єктивними критеріями їх художності.</p> <p>ПК5. Здатність добирати ефективні для художньо-творчого розвитку учнів форми, методи, засоби і технології студіювання образотворчого мистецтва.</p> <p>ПК6. Здатність до організації, управління і моніторингу якості художньо-творчих та мистецько-освітніх проєктів.</p> <p>ПК7. Здатність застосовувати сучасні дослідницькі методи в образотворчій та художньо-педагогічній діяльності.</p> <p>ПК8. Здатність до глибокого засвоєння аксіології образотворчого мистецтва й аналізу його національних рис у контексті традиціоналізму і новаторства.</p> <p>ПК9. Здатність створювати безпечні умови діяльності суб'єктів художньо-педагогічного процесу в мистецько-освітньому середовищі.</p> <p>ПК10. Здатність до організації, проведення й оцінки результативності навчально-творчих практик, виховних заходів та виставок творів образотворчого мистецтва.</p>

**7. Програмні результати навчання (РН),
спільні для всіх предметних спеціальностей**

- РН1.** *Відтворювати* основні концепції та принципи педагогіки і психології; *враховувати* в освітньому процесі закономірності розвитку, вікові та інші індивідуальні особливості учнів.
- РН2.** *Демонструвати* вміння навчати учнів державною мовою; формувати та розвивати їх мовно-комунікативні уміння і навички засобами навчального предмета та інтегрованого навчання.
- РН3.** *Визначати* освітні цілі, *планувати* та *проєктувати* навчальний процес на основі компетентнісного підходу з урахуванням освітніх потреб учнів; *класифікувати* форми, методи та засоби навчання предмета.
- РН4.** *Добирати* та *застосовувати* сучасні освітні технології та методики для формування ключових і предметних компетентностей учнів; критично *оцінювати* результати їх навчання та ефективність уроку.
- РН5.** *Добирати* доцільні форми та методи виховання учнів на уроках і в позакласній роботі; *аналізувати* динаміку особистісного розвитку учнів, *визначати* ефективні шляхи їх мотивації до саморозвитку та спрямування на прогрес і досягнення з урахуванням здібностей та інтересів кожного з них.

РН6. *Проектувати* психологічно безпечне й комфортне освітнє середовище з дотриманням вимог законодавства щодо охорони життя й здоров'я учнів (зокрема з особливими освітніми потребами), технологій здоров'язбереження під час освітнього процесу, способів запобігання та протидії негативним впливам на особистість, *налагоджувати* ефективну співпрацю з учнями та батьками (особами, які виконують їхні функції).

РН7. *Застосовувати* систематизовані наукові знання в професійній діяльності відповідно до предметної спеціальності, *оперувати* базовими категоріями та поняттями предметної області спеціальності.

РН8. *Спілкуватися* державною мовою в професійній діяльності як усно, так і письмово, *комунікувати* іноземною мовою за предметною спеціальністю, *висловлювати* обґрунтовані твердження.

РН9. *Застосовувати* сучасні інформаційно-комунікаційні та цифрові технології професійній діяльності.

РН10. *Демонструвати* володіння сучасними технологіями пошуку наукової інформації для самоосвіти та застосування її у професійній діяльності.

РН11. *Виявляти* навички роботи в команді, адаптації та дії у новій ситуації, *пояснювати* необхідність забезпечення рівних можливостей і дотримання гендерного паритету у професійній діяльності, поваги й толерантності у полікультурному суспільстві.

РН12. *Аналізувати* власну педагогічну діяльність та її результати, *здійснювати* самооцінку і самокорекцію своїх професійних якостей.

РН13. *Демонструвати* знання основних положень нормативно-правових документів щодо професійної діяльності, *обґрунтовувати* необхідність використання інструментів демократичної правової держави у професійній та громадській діяльності та прийняття рішень на засадах поваги до прав і свобод людини в Україні.

8. Програмні результати навчання для предметної спеціальності (ПРН) 014.12 Середня освіта (Образотворче мистецтво)

ПРН1. Знати теорію та історію образотворчого мистецтва та методики його викладання в закладах загальної середньої освіти.

ПРН2. Володіти поняттєво-термінологічним тезаурусом образотворчого мистецтва, психологією художньої творчості та художньою педагогікою.

ПРН3. Уміти знаходити й опрацьовувати візуальні і літературні джерела та ефективно використовувати їх в мистецько-освітній, науковій і художньо-творчій діяльності.

ПРН4. Уміти аналізувати особливості образного ладу, композиційної побудови та специфіку виражальних і техніко-виконавських засобів творів образотворчого мистецтва.

ПРН5. Володіти технологією роботи з традиційними і сучасними матеріалами образотворчого мистецтва та основами художньої майстерності.

ПРН6. Володіти навичками художнього проектування, конструювання, формотворення, моделювання і макетування об'єктів дизайну.

ПРН7. Уміти графічно, колористично і пластично декорувати предмети ужиткового мистецтва.

ПРН8. Володіти інформаційними технологіями художньо-педагогічної комунікації та образотворення.

ПРН9. Знати комп'ютерно-графічних технологій та вміти виконувати твори образотворчого мистецтва в цифровому форматі.

ПРН10. Розуміти вікові особливості художньо-творчого розвитку дітей шкільного віку та специфіку організації різних форм навчання образотворчого мистецтва.

ПРН11. Уміти прогнозувати та коригувати індивідуальні траєкторії художньо-творчого розвитку школярів, зокрема з особливими освітніми потребами.

ПРН12. Володіти педагогічним малюнком та демонстраційним обладнанням, дидактичним матеріалом унаочнення уроків образотворчого мистецтва.

ПРН13. Уміти прищеплювати учням художні цінності традиційних і сучасних напрямів національного образотворчого мистецтва.

ПРН14. Уміти створювати безпечні умови в мистецько-освітньому середовищі закладів загальної середньої та позашкільної освіти.

**Кадрове
забезпечення**

Якісний склад науково-педагогічних працівників, які здійснюють професійну підготовку за освітньо-професійною програмою, відповідає ліцензійним умовам (згідно з чинними нормативами для підготовки здобувачів вищої освіти за першим (бакалаврським) рівнем вищої освіти (Постанова Кабінету Міністрів України № 1187 від 30 грудня 2015 р. (в редакції постанови Кабінету Міністрів України від 24 березня 2021 р. № 365) «Ліцензійні умови провадження освітньої діяльності»): наявна фахова освіта; публікації у виданнях Scopus, Web of science, фахових виданнях. Усі науково-педагогічні працівники згідно укладених графіків, проходять підвищення кваліфікації (у тому числі і в зарубіжних університетах), беруть активну участь у творчих проектах. «Середня освіта (Образотворче мистецтво)», відповідає ліцензійним умовам. Освітній процес забезпечують науково-педагогічні працівники кафедр університету, серед яких, кандидати наук, професори, доценти, Заслужений художник України, Заслужений діяч мистецтв України, члени Національної спілки художників України. Викладачі, що забезпечують реалізацію даної програми, мають відповідну базову освіту, необхідну кількість публікацій у фахових, науково-метричних виданнях, беруть активну участь у науково-практичних конференціях та виставках й мистецьких проектах різного рівня (міжнародних, всеукраїнських, регіональних). Всі науково-педагогічні працівники, відповідно до укладених графіків, проходять підвищення кваліфікації у вищих навчальних закладах України та Європи.

**Матеріально-
технічне
забезпечення**

Матеріально-технічне забезпечення професійної підготовки магістрів освітньої програми «Середня освіта (Образотворче мистецтво)» відповідає ліцензійним умовам. Викладання навчальних дисциплін здійснюється у навчальних майстернях та спеціалізованих аудиторіях, які оснащені належним обладнанням та установками. Площі приміщень, що використовуються у навчальному процесі, відповідають ліцензійним умовам. Наявність соціально-побутової інфраструктури. Забезпеченість здобувачів вищої освіти гуртожитком.

Інформаційне та

Студенти, що опановують освітню програму «Середня освіта

навчально-методичне забезпечення	<p>(Образотворче мистецтво)», можуть користуватися фондами бібліотеки Прикарпатського національного університету імені В. Стефаника, до складу якої входить 13 читальних залів. До надходжень бібліотеки входять підручники, навчальні посібники, періодичні фахові видання, довідкова та інша навчальна література. Обсяг фондів є достатнім для самостійної та індивідуальної роботи студентів денної та заочної форми навчання. Студенти мають можливість користуватися НМКД, а також фондами електронної бібліотеки, до складу якої входять електронні хрестоматії навчальних дисциплін, наукові та науково-методичні публікації викладачів університету, провідних вітчизняних і зарубіжних науковців.</p>
9.Академічна мобільність	
Національна кредитна мобільність	<p>На основі договорів між Прикарпатським національним університетом та університетами України. Положення про академічну мобільність учасників освітнього процесу Прикарпатського національного університету імені Василя Стефаника: https://nmv.pnu.edu.ua/wp-content/uploads/sites/118/2018/04/Polozhennia-pro-akademichnu-mobilnist-uchasnykiv-osvitnoho-protsesu.pdf</p>
Міжнародна кредитна мобільність	<p>На основі договорів між Прикарпатським національним університетом та ЗВО зарубіжних країн, передбачено стажування викладачів, обмін студентами, сумісна виставкова діяльність, а саме:</p> <ol style="list-style-type: none"> 1) Варшавською академією мистецтв https://kmvodpmd.pnu.edu.ua/wp-content/uploads/sites/18/2022/04/Варшавська-Академія-Мистецтв-1.pdf 2) Академією образотворчих мистецтв в Гданську https://kmvodpmd.pnu.edu.ua/wp-content/uploads/sites/18/2022/09/Договір-з-Академією-образотворчих-мистецтв-у-Гданську.pdf 3) Сопотською академією прикладних наук https://kmvodpmd.pnu.edu.ua/wp-content/uploads/sites/18/2022/09/Сопотська-академія-пол-1.pdf 4) Еразмус + із Сопотською академією прикладних наук https://kmvodpmd.pnu.edu.ua/wp-content/uploads/sites/18/2022/11/ЕРАЗМУС-із-Сопотською-академією-.pdf

2. Перелік компонент освітньо-професійної програми та їх логічна послідовність

2.1 Перелік компонент освітньо-професійної програми «Середня освіта (Образотворче мистецтво)»

Код о/к	Компоненти освітньої програми (навчальні дисципліни, курсові проекти (роботи), практики, кваліфікаційна робота)	Кількість кредитів	Семес тр	Форма підсумкового контролю
1	2	3	4	5
1. ОBOB'ЯЗKOBІ HАBЧАЛЬНІ ДИСЦИПЛІНИ ОП				
OK 1	Історія України	3	2	Залік
OK 2	Історія української культури	3	3	Екзамен
OK 3	Іноземна мова	9	1, 2, 3, 4	Залік, екзамен
OK 4	Українська мова (за професійним спрямуванням)	3	4	Залік
OK 5	Філософія	3	5	Залік
OK 6	Види графічних мистецтв	3	1	Екзамен
OK 7	Види пластичних мистецтв	3	2	Залік
OK 8	Рисунок	9	1, 2	Залік, екзамен
OK 9	Живопис	6	1, 2	Залік, екзамен
OK 10	Рисунок і живопис	12	3, 4	Залік, екзамен
OK 11	Композиція	6	1	Екзамен
OK 12	Кольорознавство	3	1	Екзамен
OK 13	Декоративно-прикладне мистецтво	12	1, 2	Екзамен
OK 14	Основи графічного дизайну	9	1, 2	Залік, екзамен
OK 15	Історія образотворчого мистецтва	9	3, 4	Екзамен
OK 16	Методи художнього проектування	9	5, 6	Залік, екзамен
OK 17	Педагогіка	6	5	Екзамен
OK 18	Психологія	6	5	Екзамен
OK 19	Іноземна мова (за професійним спрямуванням)	6	5, 6	Залік
OK 20	Педагогічний малюнок	3	4	Залік
OK 21	Методи створення (виконання) мультимедійних презентацій	3	8	Залік
OK 22	Мистецтво в світовій та українській художній культурі	3	8	Екзамен
OK 23	Основи наукових досліджень	3	7	Екзамен
OK 24	Методика викладання мистецьких дисциплін	12	6, 7	Екзамен
OK 25	Курсова робота з методики викладання мистецьких дисциплін	3	7	Захист, залік
OK 26	Навчальна практика (музейна)	3	2	Залік
OK 27	Навчальна практика (плернерно-етнографічна)	6	3	Залік
OK 28	Виробнича (педагогічна) практика в закладах позашкільної освіти	6	6	Залік
OK 29	Виробнича (педагогічна) практика в закладах загальної середньої освіти	9	8	Залік
OK 30	Виробнича (переддипломна) практика	6	7, 8	Захист
Загальний обсяг обов'язкових компонентів:		177		

Код о/к		Кількість кредитів	Семестр	Форма підсумкового контролю
2. ВИБІРКОВІ НАВЧАЛЬНІ ДИСЦИПЛІНИ ОП				
ВК 31	Вибіркова дисципліна 1	3	3	Залік
ВК 32	Вибіркова дисципліна 2	3	3	Залік
ВК 33	Вибіркова дисципліна 3	3	3	Залік
ВК 34	Вибіркова дисципліна 4	3	4	Залік
ВК 35	Вибіркова дисципліна 5	3	4	Залік
ВК 36	Вибіркова дисципліна 6	3	4	Залік
ВК 37	Вибіркова дисципліна 7	3	5	Залік
ВК 38	Вибіркова дисципліна 8	3	5	Залік
ВК 39	Вибіркова дисципліна 9	3	5	Залік
ВК 40	Вибіркова дисципліна 10	3	6	Залік
ВК 41	Вибіркова дисципліна 11	3	6	Залік
ВК 42	Вибіркова дисципліна 12	3	6	Залік
ВК 43	Вибіркова дисципліна 13	3	6	Залік
ВК 44	Вибіркова дисципліна 14	3	7	Залік
ВК 45	Вибіркова дисципліна 15	3	7	Залік
ВК 46	Вибіркова дисципліна 16	3	7	Залік
ВК 47	Вибіркова дисципліна 17	3	7	Залік
ВК 48	Вибіркова дисципліна 18	3	8	Залік
ВК 49	Вибіркова дисципліна 19	3	8	Залік
ВК 50	Вибіркова дисципліна 20	3	8	Залік
Загальний обсяг вибірових компонент:		60		
3. АТЕСТАЦІЯ				
ОК 51	Атестація - у формі комплексного кваліфікаційного екзамену (історія образотворчого мистецтва; методика викладання мистецьких дисциплін; аналіз та захист творчої роботи)	3	8	Екзамен
ЗАГАЛЬНИЙ ОБСЯГ ОСВІТНЬОЇ ПРОГРАМИ		240		

2.2. Структурно – логічна схема навчальних дисциплін ОП «Середня освіта (Образотворче мистецтво)»

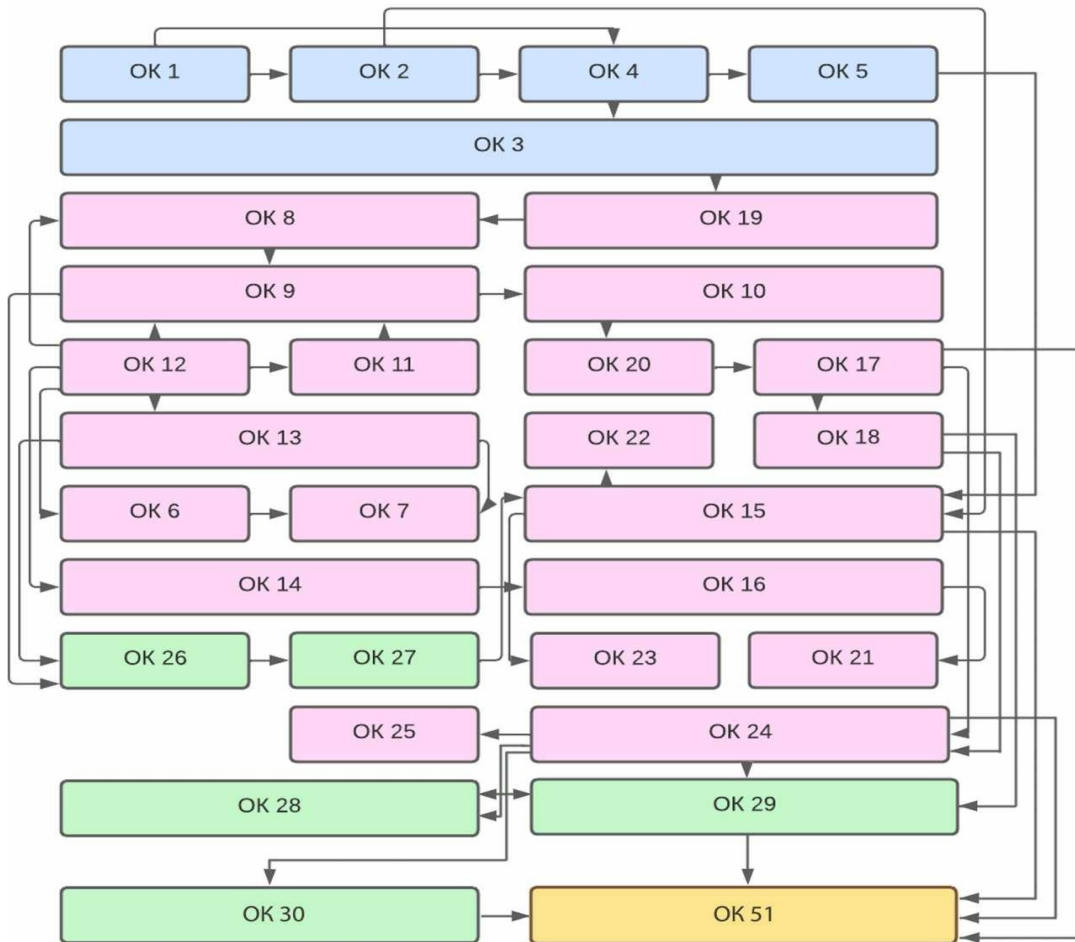

- Цикл загальної підготовки



- Цикл професійної (теоретичної) підготовки

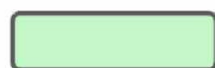

- Цикл професійної (практичної) підготовки



- Атестація

3. Форма атестації здобувачів вищої освіти

Форми атестації здобувачів вищої освіти	Атестація випускників освітньої програми «Середня освіта (Образотворче мистецтво)» проводиться у формі Комплексного кваліфікаційного екзамену (історія образотворчого мистецтва; методики викладання образотворчого мистецтва; аналіз та захист творчої роботи). Атестація завершується виданням документу встановленого зразка про присудження ступеня бакалавра із присвоєнням освітньої кваліфікації «Бакалавр середньої освіти (Образотворче мистецтво)», професійної кваліфікації «Вчитель образотворчого мистецтва закладу загальної середньої освіти». Атестація здійснюється відкрито і публічно.
Вимоги до кваліфікаційної роботи	<p>Кваліфікаційна робота здобувача рівня вищої освіти бакалавра зі спеціальності 014 Середня освіта (за предметними спеціальностями) спеціалізації 014.12 Образотворче мистецтво є самостійною кваліфікаційною роботою, що синтезує підсумок теоретичної та практичної підготовки в межах нормативної й варіативної складових освітніх програм підготовки фахівців першого (бакалаврського) рівня вищої освіти та формою контролю, набутих студентом у процесі навчання інтегрованих знань, умінь і навичок, необхідних для виконання професійних обов'язків.</p> <p>Кваліфікаційна робота на здобуття першого (бакалаврського) рівня вищої освіти виконується державною мовою у вигляді пояснюючої записки до творчої роботи в матеріалі. Стан готовності кваліфікаційної роботи здобувача рівня вищої освіти бакалавра до захисту визначається науковим керівником. Обов'язковою умовою допуску до захисту є успішне виконання здобувачем вищої освіти завдань з підготовки дипломної роботи. До захисту допускаються кваліфікаційна робота, виконана здобувачем рівня вищої освіти бакалавра самостійно із дотриманням принципів академічної доброчесності. Положення про запобігання академічному плагіату та іншим порушенням академічної доброчесності у навчальній та науково-дослідній роботі здобувачів освіти Прикарпатського національного університету імені Василя Стефаника (https://pnu.edu.ua/polozhennia-pro-zapobihannia-plahiatu/)</p>

Гарант ОП _____



Богдан ТИМКІВ

4. Матриця відповідності програмних компетентностей компонентам освітньої програми «Середня освіта (Образотворче мистецтво)»

	ОК 1	ОК 2	ОК 3	ОК 4	ОК 5	ОК 6	ОК 7	ОК 8	ОК 9	ОК 10	ОК 11	ОК 12	ОК 13	ОК 14	ОК 15	ОК 16	ОК 17	ОК 18	ОК 19	ОК 20	ОК 21	ОК 22	ОК 23	ОК 24	ОК 25	ОК 26	ОК 27	ОК 28	ОК 29	ОК 30	ОК 51		
ЗК 1					+		+				+	+	+	+		+				+			+			+	+			+			
ЗК 2						+	+	+	+	+	+	+	+	+	+	+	+				+		+	+	+	+	+	+	+	+			
ЗК 3			+	+																+													
ЗК 4														+		+					+			+	+	+					+		
ЗК 5																									+				+	+		+	
ЗК 6																		+	+								+	+	+	+			
ЗК 7	+	+											+		+	+							+				+	+			+		
ЗК 8	+	+			+		+						+		+								+			+							
ЗК 9																		+	+						+				+	+		+	
ЗК 10	+	+																+	+	+					+				+	+		+	
ФК 1						+	+	+	+	+	+	+	+	+	+	+					+		+	+	+	+	+	+	+	+	+	+	
ФК 2				+														+	+						+	+	+	+	+	+	+	+	
ФК 3						+	+	+	+	+	+	+			+		+	+			+			+	+	+	+	+	+	+	+	+	
ФК 4						+	+	+	+	+	+	+	+		+						+	+	+	+	+	+			+	+		+	
ФК 5																		+	+					+	+	+	+	+	+	+	+	+	
ФК 6																		+	+					+		+	+	+	+	+	+	+	
ФК 7													+					+	+					+		+	+	+	+	+	+	+	
ФК 8						+	+	+	+	+	+	+	+	+	+	+		+	+					+					+	+			
ФК 9						+	+	+	+	+	+	+	+	+	+	+					+	+			+	+			+	+	+	+	+
ПК 1		+				+	+	+	+	+	+	+	+		+	+							+			+	+	+	+	+	+	+	
ПК 2						+	+	+	+		+	+	+	+								+	+	+	+	+		+	+	+	+	+	
ПК 3					+	+	+	+	+	+	+	+								+			+								+	+	
ПК 4		+				+	+						+		+								+	+	+		+	+	+	+	+	+	
ПК 5						+	+	+	+	+	+	+	+	+	+	+									+	+	+	+	+	+	+	+	
ПК 6																+	+							+	+	+		+	+	+	+	+	
ПК 7						+	+	+	+	+	+	+	+	+	+	+	+							+	+	+		+	+	+	+	+	
ПК 8		+					+	+	+	+	+	+	+		+								+	+	+	+						+	

**5.Матриця забезпечення програмних результатів навчання (РН та ПРН)
відповідними компонентами освітньої програми
«Середня освіта (Образотворче мистецтво)»**

	ОК 1	ОК 2	ОК 3	ОК 4	ОК 5	ОК 6	ОК 7	ОК 8	ОК 9	ОК 10	ОК 11	ОК 12	ОК 13	ОК 14	ОК 15	ОК 16	ОК 17	ОК 18	ОК 19	ОК 20	ОК 21	ОК 22	ОК 23	ОК 24	ОК 25	ОК 26	ОК 27	ОК 28	ОК 29	ОК 30	ОК 51
РН 1													+				+	+		+				+	+			+	+	+	+
РН 2				+						+	+	+	+		+	+	+	+			+	+	+	+	+			+	+	+	+
РН 3						+	+	+	+	+	+	+	+	+	+	+					+	+	+	+	+	+		+	+	+	+
РН 4						+	+	+	+	+	+	+	+	+	+	+	+	+	+		+	+	+	+	+	+	+	+	+	+	+
РН 5						+	+	+	+	+		+	+	+	+	+					+	+	+	+	+	+	+	+	+	+	+
РН 6							+						+			+						+			+		+	+	+	+	+
РН 7						+	+	+	+	+	+	+	+	+	+	+					+	+	+	+	+	+	+	+	+	+	+
РН 8				+		+	+	+	+	+	+	+	+	+	+	+			+		+	+	+	+	+	+	+	+	+	+	+
РН 9						+	+	+	+	+	+	+	+	+	+	+					+	+	+	+	+	+	+	+	+	+	+
РН 10						+	+						+	+								+		+	+	+		+	+	+	+
РН 11																								+	+	+	+	+	+	+	+
РН 12																								+	+				+	+	+
РН 13																								+							
ПРН 1					+										+								+		+	+					
ПРН 2						+	+	+	+	+	+	+	+	+	+		+	+							+	+					+
ПРН 3						+	+					+	+	+	+	+							+	+	+		+	+			
ПРН 4						+	+	+	+	+	+	+	+	+	+							+									
ПРН 5						+	+	+	+	+	+	+	+	+	+	+						+							+	+	+
ПРН 6							+						+	+		+						+						+	+	+	+
ПРН 7								+				+	+	+	+	+											+				+
ПРН 8						+	+					+	+	+								+			+	+					
ПРН 9						+								+		+						+									
ПРН 10																	+	+						+	+			+	+	+	+
ПРН 11																	+	+						+	+			+	+	+	+
ПРН 12						+	+	+	+	+	+	+	+	+	+	+	+				+	+		+	+		+	+	+	+	+

6. Перелік нормативних документів, на яких базується ОП

1. Про вищу освіту: Закон України від 05 вересня 2017 р. №2145-VIII (останні зміни від 25.09.2020). URL: <http://zakon5.rada.gov.ua/laws/show/1556-18>

2. Національна рамка кваліфікацій: Додаток до постанови Кабінету Міністрів України від 25 червня 2020 р. № 519 URL: <http://zakon3.rada.gov.ua/laws/show/1341-2011-п>.

3. Національний класифікатор України: «Класифікатор професій» ДК 003:2010. URL: <https://zakon.rada.gov.ua/rada/show/va327609-10#n5>.

4. Зміни до Національного класифікатору "Класифікатор професій" ДК 003:2010: Наказ Мінекономіки від 18.08.2020 № 1574. URL: <https://zakon.rada.gov.ua/rada/show/v1574915-20#Text>.

5. Перелік галузей знань і спеціальностей, за якими здійснюється підготовка здобувачів вищої освіти: Постанова Кабінету Міністрів України від 29 квітня 2015 р. № 266 (останні зміни від 01.02.2017). URL: <https://zakon.rada.gov.ua/laws/show/266-2015-%D0%BF#Text>

6. Про затвердження та введення в дію Методичних рекомендацій щодо розроблення стандартів вищої освіти: Наказ МОН України у редакції від 30.04.2020 р. № 584. URL: https://mon.gov.ua/storage/app/media/vyshcha/naukovo-metodychna_rada/2020-metod-rekomendacziyi.docx

7. Професійний стандарт за професіями "Вчитель початкових класів закладу загальної середньої освіти", "Вчитель закладу загальної середньої освіти", "Вчитель з початкової освіти (з дипломом молодшого спеціаліста)" Наказ Міністерства розвитку економіки, торгівлі та сільського господарства України № 2736-20 від 23 грудня 2020 р. URL: <https://www.me.gov.ua/Files/GetFile?lang=uk-UA&fileId=22daac6a-f0db-4de0-8d49-47aa6b2ecb99>

Деякі питання розміщення державного (регіонального) замовлення, поєднання спеціальностей (предметних спеціальностей), спеціалізацій та присвоєння професійних кваліфікацій педагогічних працівників закладами фахової передвищої, вищої освіти: Наказ №1006 МОН України від 11.11.2022 р.

Гарант ОП  Богдан ТИМКІВ